

ASUS[®]

Seria MS27UC Monitor LCD

Instrukcja obsługi

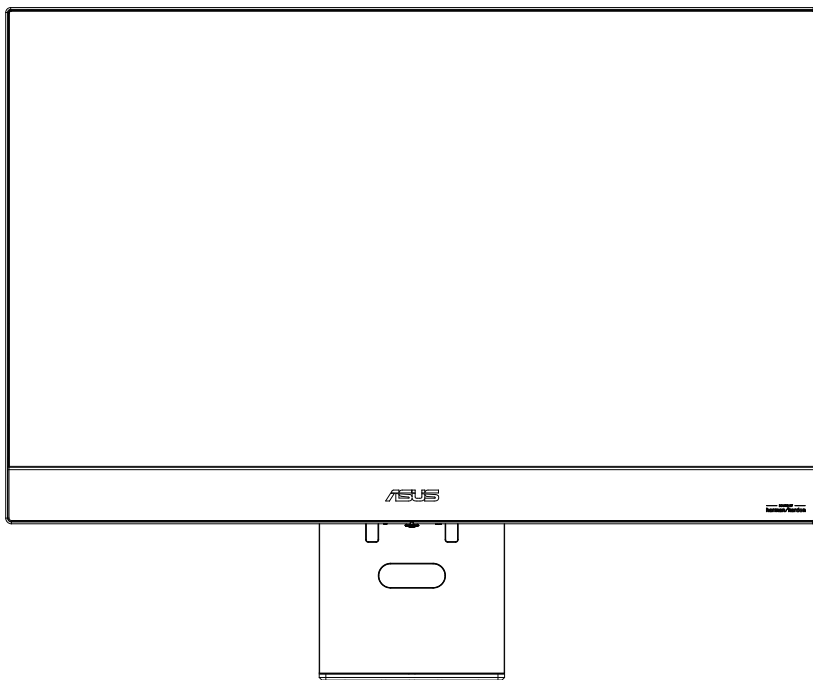

HDMI[™]
HIGH-DEFINITION MULTIMEDIA INTERFACE

Terminy HDMI, HDMI High-Definition Multimedia Interface, HDMI Trade dress oraz logo HDMI są znakami towarowymi lub zastrzeżonymi znakami towarowymi HDMI Licensing Administrator, Inc.

Spis treści

Uwagi	iii
Konserwacja i czyszczenie	x
1.1 Witamy!	1-1
1.2 Zawartość opakowania	1-1
1.3 Składanie monitora	1-2
1.4 Podłączanie kabli	1-3
1.4.1 Tył monitora LCD	1-3
1.4.2 Figura sześcioboczna	1-4
1.5 Prezentacja monitora	1-5
1.5.1 Korzystanie z przycisku sterowania	1-5
2.1 Odłączanie ramienia/stojaka (w przypadku uchwytu ściennego VESA)	2-1
2.2 Ustawienie monitora	2-2
3.1 Przyciski zdalne	3-1
3.2 Instrukcja obsługi wieloplatformowego streamera plus	3-2
3.3 Menu skrótów	3-4
3.4 Miracast	3-5
3.5 Tryb wielu widoków	3-5
3.6 Tryb sklepowy	3-8
3.7 Konfiguracja monitora (przy użyciu pilota zdalnego sterowania).....	3-9
3.8 Rozwiązywanie problemów	3-12
3.9 Specyfikacja	3-13
4.1 Rozwiązywanie problemów (często zadawane pytania)	4-1
4.2 Lista obsługiwanych odświeżania	4-2

Copyright © 2024 ASUSTeK COMPUTER INC. Wszelkie prawa zastrzeżone.

Żadna część niniejszej instrukcji, w tym opisane w niej produkty i oprogramowanie, nie może być powielana, przesyłana, przepisywana, przechowywana w systemie wyszukiwania ani tłumaczona na jakikolwiek język w jakiegokolwiek formie lub w jakikolwiek sposób, z wyjątkiem dokumentacji przechowywanej przez nabywcę w celu tworzenia kopii zapasowych, bez wyraźnej pisemnej zgody ASUSTeK COMPUTER INC. („ASUS”).

Gwarancja na produkt lub usługę nie zostanie przedłużona, jeśli: (1) produkt jest naprawiany, modyfikowany lub zmieniany, chyba że taka naprawa, modyfikacja lub zmiana jest autoryzowana na piśmie przez firmę ASUS; lub (2) numer seryjny produktu jest uszkodzony lub go brakuje.

FIRMA ASUS DOSTARCZA NINIEJSZĄ INSTRUKCJĘ W STANIE, W JAKIM SIĘ ZNAJDUJE, BEZ JAKIEJKOLWIEK GWARANCJI, WYRAŹNEJ LUB DOROZUMIANEJ, W TYM MIĘDZY INNYMI DOROZUMIANYCH GWARANCJI LUB WARUNKÓW PRZYDATNOŚCI HANDLOWEJ, LUB PRZYDATNOŚCI DO OKREŚLONEGO CELU. W ŻADNYM WYPADKU FIRMA ASUS, JEJ DYREKTORZY, CZŁONKOWIE ZARZĄDU, PRACOWNICY LUB AGENCI NIE PONOSZĄ ODPOWIEDZIALNOŚCI ZA JAKIEJKOLWIEK SZKODY POŚREDNIE, SZCZEGÓLNE, PRZYPADKOWE LUB WYNIKOWE (W TYM SZKODY ZWIĄZANE Z UTRATĄ ZYSKÓW, UTRATĄ DZIAŁALNOŚCI, UTRATĄ MOŻLIWOŚCI UŻYTKOWANIA LUB DANYCH, PRZERWANIEM DZIAŁALNOŚCI ITP.), NAWET JEŚLI FIRMA ASUS ZOSTAŁA POINFORMOWANA O MOŻLIWOŚCI WYSTĄPIENIA TAKICH SZKÓD WYNIKAJĄCYCH Z JAKIEJKOLWIEK WADY LUB BŁĘDU W NINIEJSZEJ INSTRUKCJI, LUB PRODUKCIE.

SPECYFIKACJE I INFORMACJE ZAWARTE W NINIEJSZEJ INSTRUKCJI MAJĄ CHARAKTER WYŁĄCZNIE INFORMACYJNY I MOGĄ ULEC ZMIANIE W DOWOLNYM MOMENCIE BEZ UPRZEDZENIA I NIE POWINNY BYĆ INTERPRETOWANE JAKO ZOBOWIĄZANIE FIRMY ASUS. FIRMA ASUS NIE PONOSI ŻADNEJ ODPOWIEDZIALNOŚCI ZA BŁĘDY LUB NIEDOKŁADNOŚCI, KTÓRE MOGĄ WYSTĄPIĆ W NINIEJSZEJ INSTRUKCJI, W TYM W OPISANYCH W NIEJ PRODUKTACH I OPROGRAMOWANIU.

Nazwy produktów i firm pojawiające się w niniejszej instrukcji mogą, ale nie muszą być zastrzeżonymi znakami towarowymi lub prawami autorskimi odpowiednich firm i są używane wyłącznie w celu identyfikacji, lub wyjaśnienia oraz na korzyść właścicieli, bez zamiaru naruszenia.

Uwagi

Oświadczenie Federalnej Komisji Łączności

Urządzenie to spełnia wymagania Części 15 Zasad FCC. Można je użytkować, jeśli spełnia następujące warunki:

- Urządzenie to nie może powodować szkodliwych zakłóceń oraz
- Urządzenie przyjmuje wszelkie odbierane zakłócenia, w tym zakłócenia, które mogą powodować niepożądane działanie.

To urządzenie przeszło odpowiednie testy potwierdzające jego zgodność z limitami dla urządzeń cyfrowych klasy B określonymi w Części 15 Zasad FCC. Ograniczenia te mają zapewnić właściwą ochronę przed szkodliwymi zakłóceniami w pomieszczeniach mieszkalnych. Niniejsze urządzenie wytwarza, wykorzystuje i może emitować energię o częstotliwościach radiowych i jeżeli nie zostało ono zainstalowane oraz nie jest użytkowane zgodnie z instrukcją dostarczoną przez producenta, może powodować szkodliwe zakłócenia komunikacji radiowej. Jednak nie ma żadnej gwarancji, że zakłócenia te nie wystąpią w konkretnym miejscu. Jeżeli urządzenie powoduje szkodliwe zakłócenia w odbiorze radiowym lub telewizyjnym, które można stwierdzić, wyłączając i włączając urządzenie, zachęca się użytkownika do podjęcia próby usunięcia zakłóceń, korzystając z co najmniej jednego z poniższych sposobów:

- Zmiana położenia anteny odbiorczej.
- Zwiększyć odstęp między urządzeniem a odbiornikiem.
- Podłączenie urządzenia do gniazdka elektrycznego znajdującego się w innym obwodzie elektrycznym niż gniazdko, do którego podłączony jest odbiornik.
- Skonsultowanie się ze sprzedawcą lub doświadczonym technikiem zajmującym się radiem/monitorami w celu uzyskania pomocy.



Jako partner Energy Star® nasza firma ustaliła, że ten produkt spełnia wytyczne Energy Star® dotyczące efektywności energetycznej.

Ten produkt kwalifikuje się do programu ENERGY STAR przy domyślnych ustawieniach fabrycznych, które można przywrócić za pomocą funkcji „Przywracanie ustawień fabrycznych” w menu ekranowym.

Zmiana domyślnych ustawień fabrycznych lub włączenie innych funkcji może zwiększyć zużycie energii, co może spowodować przekroczenie limitu określonego w programie ENERGY STAR.

Oświadczenie kanadyjskiego Departamentu Komunikacji

To urządzenie cyfrowe nie przekracza limitów klasy B dla emisji szumów radiowych z urządzeń cyfrowych określonych w przepisach dotyczących zakłóceń radiowych kanadyjskiego Departamentu Komunikacji.

Niniejsze urządzenie cyfrowe klasy B spełnia kanadyjską normę ICES-003.

Wyprodukowano w Chinach

Jeśli na przewodzie zasilającym znajduje się 3-stykowa wtyczka, należy podłączyć przewód do uziemionego 3-stykowego gniazdka. Nie wolno wyłączać bolca uziemienia przewodu zasilającego, na przykład poprzez podłączenie adaptera z 2 bolcami. Bolec uziemienia pełni ważną funkcję ochronną.



Usuwanie zużytego sprzętu przez użytkowników w prywatnym gospodarstwie domowym w Unii Europejskiej.

Ten symbol na produkcie lub na jego opakowaniu oznacza, że niniejszego produktu nie należy wyrzucać z innymi odpadami gospodarstwa domowego. Zamiast tego obowiązkiem użytkownika jest pozbycie się zużytego sprzętu poprzez przekazanie go do wyznaczonego punktu zbiórki w celu recyklingu zużytego sprzętu elektrycznego i elektronicznego. Oddzielna zbiórka i recykling zużytego sprzętu w momencie utylizacji pomoże chronić zasoby naturalne i zapewni, że zostanie on poddany recyklingowi w sposób chroniący zdrowie ludzkie i środowisko. Aby uzyskać więcej informacji na temat miejsc, w których można pozostawić zużyty sprzęt do recyklingu, należy skontaktować się z lokalnym urzędem miasta, przedsiębiorstwem utylizacji odpadów z gospodarstwa domowego lub sklepem, w którym produkt został zakupiony

Informacje dotyczące bezpieczeństwa

- Przed skonfigurowaniem monitora należy uważnie przeczytać całą dokumentację dołączoną do zestawu.
- Aby uniknąć pożaru lub porażenia prądem, monitora nigdy nie wolno wystawiać na działanie deszczu lub wilgoci.
- W żadnym wypadku nie wolno otwierać obudowy monitora. Niebezpieczne wysokie napięcie wewnątrz monitora może spowodować poważne obrażenia ciała.
- Jeśli zasilacz jest uszkodzony, nie wolno naprawiać go samodzielnie. Należy skontaktować się z wykwalifikowanym technikiem serwisowym lub sprzedawcą.
- Przed użyciem produktu należy sprawdzić, czy wszystkie kable są prawidłowo podłączone, a kable zasilające nie są uszkodzone. W przypadku wykrycia jakichkolwiek uszkodzeń należy niezwłocznie skontaktować się ze sprzedawcą.
- Szczeliny i otwory z tyłu lub na górze obudowy służą do wentylacji. Nie wolno blokować tych szczelin. W żadnym wypadku nie wolno umieszczać urządzenia w pobliżu lub nad grzejnikiem, lub źródłem ciepła, chyba że zapewniona jest odpowiednia wentylacja.
- Monitor powinien być zasilany wyłącznie ze źródła zasilania wskazanego na etykiecie. Przy braku pewności co do parametrów zasilania dostępnego w domu, należy sprawdzić te informacje u dostawcy lub w lokalnym zakładzie energetycznym.
- Należy użyć odpowiedniej wtyczki zasilania, która jest zgodna z lokalnym standardem zasilania.
- Nie wolno przeciążać listew zasilających i przedłużaczy. Przeciążenie może spowodować pożar lub porażenie prądem.
- Należy unikać kurzu, wilgoci i skrajnych temperatur. Nie wolno umieszczać monitora w miejscach, w których może on ulec zamoczeniu. Monitor należy umieścić na stabilnej powierzchni.
- Urządzenie należy odłączać od zasilania podczas burzy z wyładowaniami atmosferycznymi lub jeśli nie będzie ono używane przez dłuższy czas. Chroni to monitor przed uszkodzeniami spowodowanymi skokami napięcia.
- W szczeliny obudowy monitora w żadnym wypadku nie wolno wciskać przedmiotów ani wlewać płynów.
- Aby zapewnić satysfakcjonujące działanie, należy używać monitora wyłącznie z komputerami wymienionymi na liście UL, które mają odpowiednio skonfigurowane gniazda oznaczone w zakresie 100 ~ 240 V AC.
- Gniazdko powinno być zainstalowane w pobliżu urządzenia i powinno być łatwo dostępne.

- W przypadku problemów technicznych z monitorem należy skontaktować się z wykwalifikowanym serwisantem.
- Przed podłączeniem wtyczki zasilania do sieci elektrycznej należy zapewnić uziemienie. Odłączając połączenie uziemienia, należy pamiętać o odłączeniu go po wyjęciu wtyczki z gniazdka sieciowego.

OSTRZEŻENIE

Używanie słuchawek innych niż określone może spowodować utratę słuchu z powodu nadmiernego ciśnienia akustycznego.

*Funkcja Wielokrotny widok/Wielokrotne sterowanie w tym produkcie jest dostępna tylko w urządzeniach z systemem Android. Ponieważ system iOS jej nie obsługuje, użytkownicy powinni wybrać odpowiednią funkcję zgodną ze systemem urządzenia, by zapewnić najlepsze wrażenia z użytkowania.

Simplified EU Declaration of Conformity

ASUSTek Computer Inc. hereby declares that this device is in compliance with the essential requirements and other relevant provisions of Directive 2014/53/EU. Full text of EU declaration of conformity is available at <https://www.asus.com/support/>

The WiFi operating in the band 5150-5350MHz shall be restricted to indoor use for countries listed in the table below:

Déclaration simplifiée de conformité de l'UE

ASUSTek Computer Inc. déclare par la présente que cet appareil est conforme aux critères essentiels et autres clauses pertinentes de la directive 2014/53/EU. La déclaration de conformité de l'UE peut être téléchargée à partir du site internet suivant : <https://www.asus.com/support/>.

Dans la plage de fréquence 5150-5350 MHz, le Wi-Fi est restreint à une utilisation en intérieur dans les pays listés dans le tableau ci-dessous:

Vereinfachte EU-Konformitätserklärung

ASUSTek COMPUTER INC erklärt hiermit, dass dieses Gerät mit den grundlegenden Anforderungen und anderen relevanten Bestimmungen der Richtlinie 2014/53/EU übereinstimmt. Der gesamte Text der EU-Konformitätserklärung ist verfügbar unter: <https://www.asus.com/support/>.

Der WLAN-Betrieb im Band von 5150-5350 MHz ist für die in der unteren Tabelle aufgeführten Länder auf den Innenbereich beschränkt:

Dichiarazione di conformità UE semplificata

ASUSTek Computer Inc. con la presente dichiara che questo dispositivo è conforme ai requisiti essenziali e alle altre disposizioni pertinenti con la direttiva 2014/53/EU. Il testo completo della dichiarazione di conformità UE è disponibile all'indirizzo: <https://www.asus.com/support/>.

L'utilizzo della rete Wi-Fi con frequenza compresa nell'intervallo 5150-5350MHz deve essere limitato all'interno degli edifici per i paesi presenti nella seguente tabella:

إعلان التوافق المبسط الصادر عن الاتحاد الأوروبي

تقر شركة ASUSTek Computer أن هذا الجهاز يتوافق مع المتطلبات الأساسية والأحكام الأخرى ذات الصلة الخاصة بتوجيه 2014/53/EU. يتوفر النص الكامل لإعلان التوافق الصادر عن الاتحاد الأوروبي على: <https://www.asus.com/support/>

يجب حصر استخدام WiFi العاملة بـ 5150-5350 ميغا هرتز على الاستخدام المنزلي للبلدان المدرجة بالجدول.

Опростена декларация за съответствие на ЕС

С настоящото ASUSTek Computer Inc. декларира, че това устройство е в съответствие със съществените изисквания и другите приложения постановления на свързаната Директива 2014/53/ЕС. Пълният текст на ЕС декларация за съвместимост е достъпен на адрес <https://www.asus.com/support/>.

WiFi, работеща в диапазон 5150-5350MHz, трябва да се ограничи до употреба на закрито за страните, посочени в таблицата по-долу:

Declaração de Conformidade UE Simplificada

ASUSTek Computer Inc. declara que este dispositivo está em conformidade com os requisitos essenciais e outras disposições relevantes relacionadas às diretivas 2014/53/UE. O texto completo da declaração de conformidade CE está disponível em <https://www.asus.com/support/>.

O WiFi operando na banda 5150-5350MHz deve ser restrito para uso interno para os países listados na tabela abaixo:

Pojednostavljena EU Izjava o sukladnosti

ASUSTek Computer Inc. ovim izjavljuje da je ovaj uređaj sukladan s bitnim zahtjevima i ostalim odgovarajućim odredbama direktive 2014/53/EU. Cijeli tekst EU izjave o sukladnosti dostupan je na <https://www.asus.com/support/>.

WiFi koji radi na opsegu frekvencija 5150-5350 MHz bit će ograničen na upotrebu u zatvorenom prostoru u zemljama na donjem popisu:

Zjednodušené prohlášení o shodě EU

Společnost ASUSTek Computer Inc. tímto prohlašuje, že toto zařízení splňuje základní požadavky a další příslušná ustanovení směrnice 2014/53/ EU. Plné znění prohlášení o shodě EU je k dispozici na adrese <https://www.asus.com/support/>.

V zemič uvedených v tabulce je provoz sítě Wi-Fi ve frekvenčním rozsahu 5 150 - 5 350 MHz povolen pouze ve vnitřních prostorech:

Forenklet EU-overensstemmelseserklæring

ASUSTek Computer Inc. erklærer hermed at denne enhed er i overensstemmelse med hovedkravene og øvrige relevante bestemmelser i direktivet 2014/53/EU. Hele EU-overensstemmelseserklæringen kan findes på <https://www.asus.com/support/>.

Wi-Fi, der bruger 5150-5350 MHz skal begrænses til indendørs brug i lande, der er anført i tabellen:

Vereenvoudigd EU-conformiteitsverklaring

ASUSTek Computer Inc. verklaart hierbij dat dit apparaat voldoet aan de essentiële vereisten en andere relevante bepalingen van Richtlijn 2014/53/EU. De volledige tekst van de EU-conformiteitsverklaring is beschikbaar op <https://www.asus.com/support/>.

De WiFi op 5150-5350MHz zal beperkt zijn tot binnengebruik voor in de tabel vermelde landen:

Lihtsustatud EÜ vastavusdeklaratsioon

Käesolevaga kinnitab ASUSTek Computer Inc, et seade vastab direktiivi 2014/53/EÜ olulistele nõuetele ja teisteles asjakohastele sätetele. EL vastavusdeklaratsiooni täistekst on saadaval veebisaidil <https://www.asus.com/support/>.

Sagedusvahemikus 5150-5350 MHz töötava WiFi kasutamine on järgmistes riikides lubatud ainult siseruumides:

Eurooppa - EY:n vaatimustenmukaisuusvakuutus

ASUSTek Computer Inc. ilmoittaa täten, että tämä laite on direktiivin 2014/53/EU olennaisten vaatimusten ja muiden asiaankuuluvien lisäysten mukainen. Koko EY:n vaatimustenmukaisuusvakuutuksen teksti on luettavissa osoitteessa <https://www.asus.com/support/>.
5 150 - 5 350 MHz:in taajuudella toimiva WiFi on rajoitettu sisäkäyttöön taulukossa luetuissa maissa:

تبعیت از نسخه ساده شده بیانیته اتحادیه اروپا

ASUSTek Computer Inc در اینجا اعلام می کند که این دستگاه با نیازهای اساسی و سایر مقررات مربوط به بیانیته 2014/53/EU مطابقت دارد. متن کامل پیروی از این بیانیته اتحادیه اروپا در این آدرس موجود است: <https://www.asus.com/support/>

عملکرد 5150-5350 مگاهرتز برای WiFi باید برای استفاده در فضای داخل ساختمان برای کشورهای فهرست شده در جدول، محدود شود.

Απλοποιημένη Δήλωση Συμμόρφωσης ΕΕ

Διά του παρόντος η ASUSTek Computer Inc. δηλώνει ότι αυτή η συσκευή είναι σύμμορφη με τις βασικές προϋποθέσεις και άλλες σχετικές διατάξεις της Οδηγίας 2014/53/ΕΕ. Το πλήρες κείμενο της δήλωσης συμμόρφωσης της ΕΕ είναι διαθέσιμο στη διεύθυνση <https://www.asus.com/support/>.

Το WiFi που λειτουργεί στη ζώνη 5150-5350MHz περιορίζεται για χρήση σε εσωτερικούς χώρους για τις χώρες που αναφέρονται στον παρακάτω πίνακα:

הצהרת תאימות רגולטורית מקוצרת עבור האיחוד האירופי

ASUSTek Computer Inc. מצהירה באת כי מכשיר זה תואם לדרשות החיוביות ולשאר הסעיפים הרלוונטיים של תקנה 2014/53/ΕΕ. ניתן לקרוא את הנוסח המלא של הצהרת התאימות הרגולטורית עבור האיחוד האירופי בכתובת: <https://www.asus.com/support/>

יש להגביל רשתות Wi-Fi הפועלות ברצועות התדרים 5150-5350MHz לשימוש בתוך מבנים סגורים בארצות המפורטות ברשימה הבאה:

Egyszerűsített EU megfeleléségi nyilatkozat

Az ASUSTek Computer Inc. ezennel kijelenti, hogy ez az eszköz megfelel az 2014/53/EU sz. irányelv alapvető követelményeinek és egyéb vonatkozó rendelkezéseinek. Az EU megfeleléségi nyilatkozat teljes szövegét a következő weboldalon tekintheti meg: <https://www.asus.com/support/>.

Az 5150-5350 MHz-es sávban működő Wi-Fi-t beltéri használatra kell korlátozni az alábbi táblázatban felsorolt országokban:

Pernyataan Kesesuaian UE yang Disederhanakan

ASUSTek Computer Inc. dengan ini menyatakan bahwa perangkat ini memenuhi persyaratan utama dan ketentuan relevan lainnya yang terdapat pada Petunjuk 2014/53/EU. Teks lengkap pernyataan kesesuaian EU tersedia di: <https://www.asus.com/support/>.

WiFi yang Beroperasi pada 5150-5350 MHz akan terbatas untuk penggunaan dalam ruangan di negara yang tercantum dalam tabel

Vienkāršota ES atbilstības paziņojums

ASUSTek Computer Inc. ar šo paziņo, ka šī ierīce atbilst Direktīvas 2014/53/ES būtiskajām prasībām un citiem citiem saistošajiem nosacījumiem. Pilns ES atbilstības paziņojuma teksts pieejams šeit: <https://www.asus.com/support/>.

Wi-Fi darbība 5150–5350 MHz ir jāierobežo lietošanai telpās valstīs, kuras norādītas tālāk.

Supraprastinta ES atitikties deklaracija

Šiame dokumente bendrovė „ASUSTek Computer Inc.“ pareiškia, kad šis prietaisas atitinka pagrindinius reikalavimus ir kitas susijusias Direktyvos 2014/53/ES nuostatas. Visas ES atitikties deklaracijos tekstas pateikiamas čia: <https://www.asus.com/support/>.

Toliau nurodytose šalyse „WiFi“ ryšiu, veikiančiu 5 150–5 350 MHz dažnio juostoje, galima naudotis tik patalpose:

Forenklet EU-samsvarserklæring

ASUSTek Computer Inc. erklærer herved at denne enhet er i samsvar med hovedsaklige krav og andre relevante forskrifter i direktivet 2014/53/EU. Fullstendig tekst for EU-samsvarserklæringen finnes på: <https://www.asus.com/support/>.
Wi-Fi-området 5150–5350 MHz skal begrenses til innendørs bruk for landene som er oppført i tabellen:

Uproszczone deklaracja zgodności UE

Firma ASUSTek Computer Inc. niniejszym oświadczam, że urządzenie to jest zgodne z zasadniczymi wymogami i innymi właściwymi postanowieniami dyrektywy 2014/53/EU. Pełny tekst deklaracji zgodności UE jest dostępny pod adresem <https://www.asus.com/support/>.

W krajach wymienionych w tabeli działanie sieci Wi-Fi w paśmie 5150–5350 MHz powinno być ograniczone wyłącznie do pomieszczeń:

Declaração de Conformidade Simplificada da UE

A ASUSTek Computer Inc. declara que este dispositivo está em conformidade com os requisitos essenciais e outras disposições relevantes da Diretiva 2014/53/UE. O texto integral da declaração de conformidade da UE está disponível em <https://www.asus.com/support/>.

A utilização das frequências WiFi de 5150 a 5350MHz está restrita a ambientes interiores nos países apresentados na tabela:

Declarație de conformitate UE, versiune simplificată

Prin prezenta, ASUSTek Computer Inc. declară că acest dispozitiv este în conformitate cu reglementările esențiale și cu celelalte prevederi relevante ale Directivei 2014/53/UE. Textul complet al declarației de conformitate UE este disponibil la adresa <https://www.asus.com/support/>.

Pentru țările listate în tabelul de mai jos, rețelele WiFi care funcționează în banda de frecvență de 5.150-5.350 MHz trebuie utilizate doar în interior:

Pojednostavljena Deklaracija o usaglašenosti EU

ASUSTek Computer Inc. ovim izjavljuje da je ovaj uređaj usaglašen sa osnovnim zahtevima i drugim relevantnim odredbama Direktive 2014/53/EU. Ceo tekst Deklaracije o usaglašenosti EU dostupan je na lokaciji <https://www.asus.com/support/>.

WiFi koji radi u frekventnom opsegu od 5150 MHz do 5350 MHz ograničen je isključivo na upotrebu u zatvorenom prostoru za zemlje navedene u tabeli ispod:

Zjednodušené vyhlásenie o zhode platné pre EÚ

Spoločnosť ASUSTek Computer Inc. týmto vyhlasuje, že toto zariadenie je v súlade so základnými požiadavkami a ďalšími príslušnými ustanoveniami smernice č. 2014/53/EÚ. Plné znenie vyhlásenia o zhode pre EÚ je k dispozícii na lokalite <https://www.asus.com/support/>.

Činnosť WiFi v pásme 5150 - 5350 MHz bude obmedzená na použitie vo vnútornom prostredí pre krajiny uvedené v tabuľke nižšie:

Poenostavljena izjava EU o skladnosti

ASUSTek Computer Inc. tukaj izjavlja, da je ta naprava skladna s temeljnimi zahtevami in drugimi relevantnimi določili Direktive 2014/53/EU. Polno besedilo izjave EU o skladnosti je na voljo na <https://www.asus.com/support/>.

WiFi, ki deluje v pasovnem območju 5150–5350 MHz, mora biti v državah, navedenih v spodnjem seznamu, omejen na notranjo uporabo:

Declaración de conformidad simplificada para la UE

Por la presente, ASUSTek Computer Inc. declara que este dispositivo cumple los requisitos básicos y otras disposiciones pertinentes de la directiva 2014/53/EU. En <https://www.asus.com/support/> está disponible el texto completo de la declaración de conformidad para la UE.

La conexión WiFi con una frecuencia de funcionamiento de 5150-5350 MHz se restringirá al uso en interiores para los países enumerados en la tabla:

Förenklad EU-försäkran om överensstämmelse

ASUSTek Computer Inc. deklarerar härmed att denna enhet överensstämmer med de grundläggande kraven och andra relevanta bestämmelser i direktiv 2014/53/EU. Fullständig text av EU-försäkran om överensstämmelse finns på <https://www.asus.com/support/>.

WiFi som använder 5150-5350 MHz kommer att begränsas för användning inomhus i de länder som anges i tabellen:

ประกาศเกี่ยวกับความสอดคล้องของสหภาพยุโรปแบบย่อ

ASUSTek Computer Inc. ขอประกาศในที่นี้ว่าอุปกรณ์นี้มีความสอดคล้องกับความต้องการที่จำเป็นและเงื่อนไขที่เกี่ยวข้องอื่น ๆ ของบทบัญญัติข้อกำหนด 2014/53/EU เนื้อหาที่สมบูรณ์ของประกาศความสอดคล้องกับ EU มีอยู่ที่ <https://www.asus.com/support/>

การทำงานของ WiFi ที่ 5150-5350MHz ถูกจำกัดให้ใช้ในอาคารสำหรับประเทศที่แสดงในตาราง

Basitleştirilmiş AB Uyumluluk Bildirimi

ASUSTek Computer Inc., bu aygıtın 2014/53/EU Yönergesinin temel gereksinimlerine ve diğer ilgili hükümlerine uygun olduğunu bildirir. AB uyumluluk bildiriminin tam metni şu adreste bulunabilir: <https://www.asus.com/support/>.

5150-5350 MHz arasındaki WiFi çalışması, tabloa listelenen ülkeler için iç mekân kullanımıyla kısıtlanacaktır.

Спрощена декларація про відповідність нормам ЄС

ASUSTek Computer Inc. заявляє, що цей пристрій відповідає основним вимогам та іншим відповідним вимогам Директиви 2014 / 53 / EU. Повний текст декларації відповідності нормам ЄС доступний на <https://www.asus.com/support/>.

Робота Wi-Fi на частоті 5150-5350 МГц обмежується використанням у приміщенні для країн, поданих у таблиці нижче:

UK

UKCA RF Output table (The Radio Equipment Regulations 2017)

Intel DCT11ZR2701 (Model: MS27UC) output power table:

Function	Frequency	Maximum Output Power (EIRP)
WiFi	2412-2472 MHz	19 dBm
	5150-5350 MHz	18 dBm
	5470-5725 MHz	18 dBm
	5725-5850 MHz	13 dBm
Bluetooth	2402-2480 MHz	8 dBm

* Receiver category 1

AT	BE	BG	CZ	DK	EE	FR
DE	IS	IE	IT	EL	ES	CY
LV	LI	LT	LU	HU	MT	NL
NO	PL	PT	RO	SI	SK	TR
FI	SE	CH	HR	UK (NI)		



Konserwacja i czyszczenie

- Przed podniesieniem lub zmianą położenia monitora najlepiej jest odłączyć kable i przewód zasilający. Podczas ustawiania monitora należy stosować prawidłowe techniki podnoszenia. Podczas podnoszenia lub przenoszenia monitora należy chwycić za jego krawędzie. Nie wolno podnosić monitora za podstawę lub przewód.
- Czyszczenie. Wyłączyć monitor i odłączyć przewód zasilający. Oczyszczyć powierzchnię monitora niestrzępiącą się, niepozostawiającą zarysowań ściereczką. Uporczywe plamy można usunąć szmatką zwilżoną łagodnym środkiem czyszczącym.
- Należy unikać stosowania środków czyszczących zawierających alkohol lub aceton. Należy używać środka czyszczącego przeznaczonego do czyszczenia wyświetlacza LCD. Nigdy nie wolno rozpylać środka czyszczącego bezpośrednio na ekran, ponieważ może on kapać do wnętrza monitora i spowodować porażenie prądem.

Następujące objawy są normalne dla monitora:

- Ekran może migotać podczas pierwszego użycia ze względu na charakter światła fluorescencyjnego. Należy wyłączyć przełącznik zasilania i włączyć go ponownie w celu likwidacji migania.
- Mogą wystąpić delikatne nierówności jasności ekranu w zależności od stosowanego wzoru pulpitu.
- Jeśli ten sam obraz jest wyświetlany przez wiele godzin, po przełączeniu obrazu może pozostać powidok poprzedniego ekranu. Ekran będzie powoli powracał do normalnego stanu lub można wyłączyć przełącznik zasilania na kilka godzin.
- Jeśli ekran staje się czarny, miga lub nie działa, należy skontaktować się ze sprzedawcą lub centrum serwisowym w celu jego naprawy. Nie wolno samodzielnie naprawiać ekranu!

Konwencje stosowane w niniejszej instrukcji



OSTRZEŻENIE: Informacje pozwalające uniknąć obrażeń podczas wykonywania zadań.



PRZESTROGA: Informacje pozwalające uniknąć uszkodzeń podczas wykonywania zadań.



WAŻNA INFORMACJA: Informacje, których TRZEBA przestrzegać, aby ukończyć zadanie.



UWAGA: Wskazówki i dodatkowe informacje ułatwiające wykonanie zadania.

Gdzie znaleźć więcej informacji

Dodatkowe informacje oraz aktualizacje produktów i oprogramowania można znaleźć w następujących źródłach.

1. Strony internetowe ASUS

Strony internetowe ASUS na całym świecie dostarczają aktualnych informacji na temat sprzętu i oprogramowania ASUS. Patrz strona <http://www.asus.com>

2. Dokumentacja opcjonalna

Pakiet produktu może zawierać opcjonalną dokumentację, która mogła zostać dodana przez sprzedawcę. Dokumentacja ta nie jest częścią standardowego pakietu.

Usługi odbioru

Programy recyklingu i zwrotu produktów ASUS wynikają z naszego zaangażowania w najwyższe standardy ochrony środowiska. Wierzymy w dostarczanie naszym klientom rozwiązań umożliwiających odpowiedzialny recykling naszych produktów, baterii i innych komponentów, a także materiałów opakowaniowych. Aby uzyskać szczegółowe informacje na temat recyklingu w różnych regionach, należy przejść do strony <http://csr.asus.com/english/Takeback.htm>.

Informacje o produkcie dla etykiety energetycznej UE



MS27UC

1.1 Witamy!

Dziękujemy za zakup monitora LCD ASUS®!

Najnowszy panoramiczny monitor LCD firmy ASUS zapewnia wyraźniejszy, szerszy i jaśniejszy wyświetlacz, a także wiele funkcji, które poprawiają komfort oglądania.

Dzięki tym funkcjom można cieszyć się wygodą i wspaniałymi wrażeniami wizualnymi, jakie zapewnia monitor!

1.2 Zawartość opakowania

Przesyłkę należy sprawdzić pod kątem następujących elementów:

- ✓ Monitor LCD
- ✓ Podstawa monitora
- ✓ Stojak monitora
- ✓ Przewodnik szybkiego uruchomienia
- ✓ Karta gwarancyjna
- ✓ 1x kabel zasilający
- ✓ 1x kabel HDMI
- ✓ 1x przewód DP (Opcjonalnie)
- ✓ 1x przewód typu C
- ✓ 1x pilot
- ✓ 2x bateria



- Jeśli którykolwiek z powyższych elementów jest uszkodzony lub go brakuje, natychmiast należy skontaktować się ze sprzedawcą.

1.3 Składanie monitora

Abi złożyć monitor:

1. Wyświetlacz należy położyć płasko na szmatce na stole, a następnie przymocować podstawę do ramienia i przykręcić śrubą mocno je łącząc. Śrubę można łatwo dokręcić palcami.
2. Ustawić monitor pod najwygodniejszym dla siebie kątem.

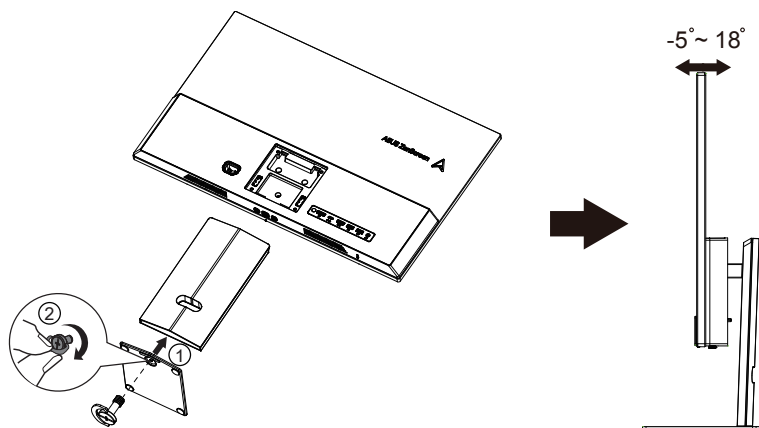

1.4 Podłączanie kabli

1.4.1 Tył monitora LCD

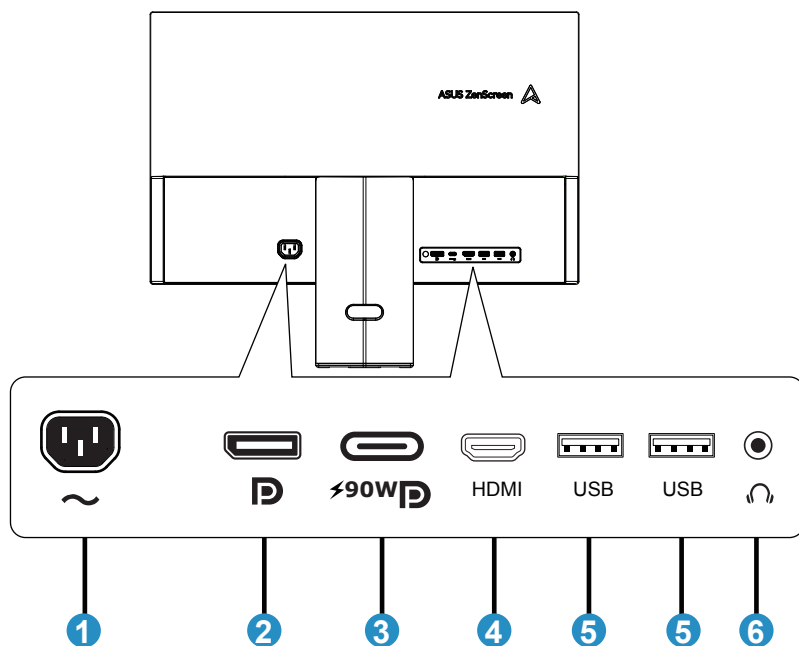

1. Port AC-IN
2. Port DP1.4
3. Port typu C (PD 90W)
4. Port HDMI 2.0
5. Port USB 2.0
5. Port USB 2.0
6. Port słuchawkowy

1.4.2 Figura sześcioboczna

JEDNOSTKA: mm (cale)

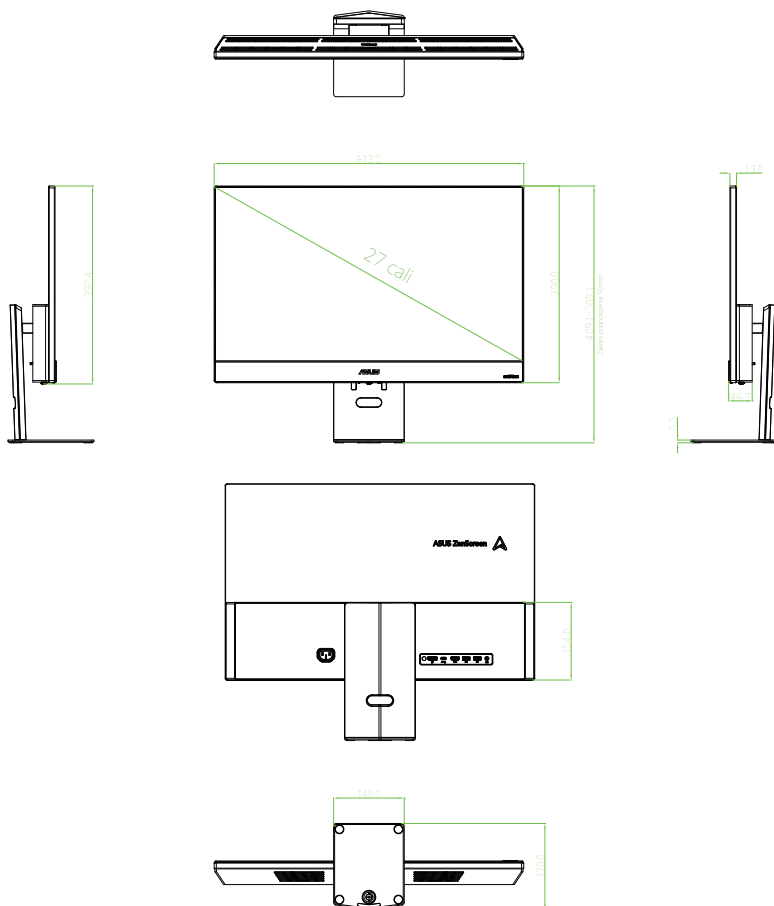





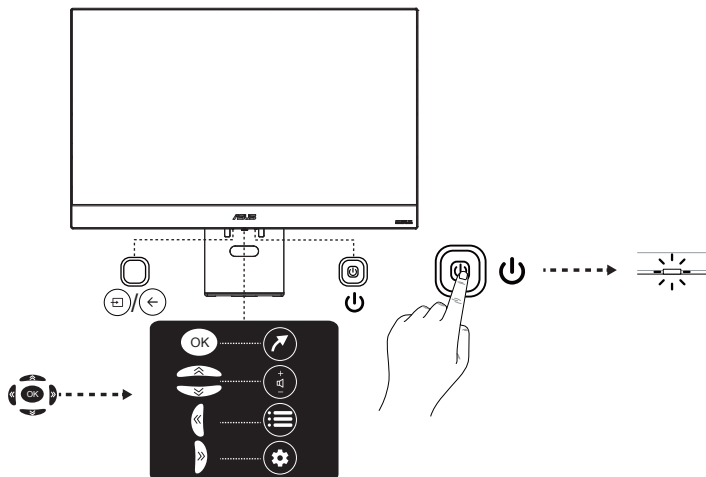

1.5 Prezentacja monitora

1.5.1 Korzystanie z przycisku sterowania

Przycisk sterowania z tyłu monitora służy do dostosowania ustawień obrazu.



Ikona 7 przycisków	Opis funkcji	Menu skrótów, Wejście źródłowe, Wyświetlacz i dźwięk, Scenariusze ustawienia monitora <Przełączniki funkcji przycisków>
 Włącznik	Włącznik (Niezależny przycisk)	<Power>
 Input Select	Przełącznik wejścia źródłowego (Niezależny przycisk)	Krótkie naciśnięcie <Back> (Powrót) Długie naciśnięcie <EXIT OSD> (WYJŚCIE Z MENU EKRANOWEGO)
	Menu skrótów (Przycisk 5-pozycyjny, środek joysticka)	<OK>
	Przygłośnienie (Przycisk 5-pozycyjny, góra joysticka)	<Up> (do góry)
	Przyciszczenie (Przycisk 5-pozycyjny, dół joysticka)	<Down> (na dół)
	Ekran i dźwięk (Przycisk 5-pozycyjny, lewa strona joysticka)	<Left> (w lewo)
	Ustawienia monitora (Przycisk 5-pozycyjny, prawa strona joysticka)	<Right> (w prawo)

2.1 Odłączanie ramienia/stojaka (w przypadku uchwytu ściennego VESA)

Odłączany stojak tego monitora został specjalnie zaprojektowany do uchwytu ściennego VESA.

Aby odłączyć ramię/stojak



- Zalecamy przykrycie powierzchni stołu miękką tkaniną, aby zapobiec uszkodzeniu monitora.

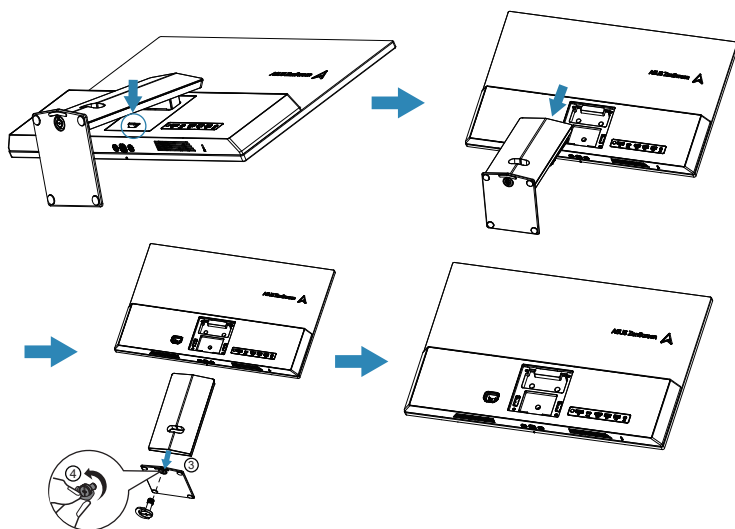

- Zestaw uchwytu ściennego VESA (100 x 100 mm) należy zakupić osobno.
- Należy używać wyłącznie wspornika do montażu ściennego wymienionego na liście UL o minimalnej wadze/obciążeniu 24 kg (rozmiar śruby): 4*M4 x 10 mm).

2.2 Ustawienie monitora

- W celu uzyskania optymalnego obrazu zalecamy patrzenie na całą powierzchnię monitora, a następnie ustawienie monitora pod najdogodniejszym dla siebie kątem.
- Podczas zmiany kąta nachylenia monitora należy przytrzymać podstawę, aby zapobiec jego upadkowi.
- Można dostosować kąt nachylenia monitora w zakresie od $+18^\circ$ do -5°

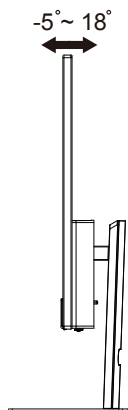



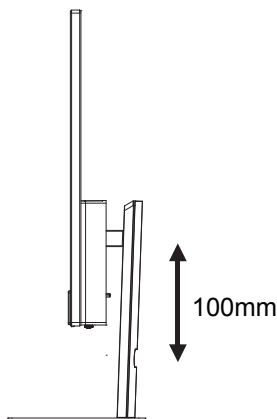





- Można regulować wysokość monitora w zakresie od 0 do 100 mm



Podczas regulacji kąta widzenia monitor może się lekko trząść.

3.1 Przyciski zdalne

- 1 WŁĄCZNIK** (Przycisk wł./wyt.) Włączanie lub wyłączenie monitora.
- 2**  Przejście do strony Logowania lub Przełączania konta Google.
- 3** $\wedge \vee < > (\blacktriangle \blacktriangledown \blacktriangleleft \blacktriangleright)$ (Przyciski kierunkowe: w górę, w dół, w lewo i w prawo) Podświetlanie różnych elementów w menu i zmiana ustawień menu.
- 4 WSTECZ** \leftarrow Zamykanie menu i powrót do poprzedniego menu.
- 5 GŁOŚNOŚĆ** $\ll \mid \gg$ Regulacja głośności.
- 6 NETFLIX** Przejście do strony głównej NETFLIX.
- 7**  Przejście do strony głównej Prime Video.
- 8 APLIKACJE**  Przejście do strony głównej aplikacji.
- 9**  Włączanie funkcji głosowej Bluetooth. (Dostępne tylko dla standardowego połączenia sieciowego.)
- 10 WYCISZENIE**  Wyciszanie dźwięku i wyłączenie wyciszenia.
- 11**  Przejście do ustawień korzystania z monitora.
- 12 OK** Potwierdzanie wyboru.
- 13 ŹRÓDŁO**  Włączanie interfejsu wyboru źródła.
- 14 STRONA GŁÓWNA**  Przejście do strony głównej inteligentnego monitora.
- 15**  Przejście do strony głównej YouTube.

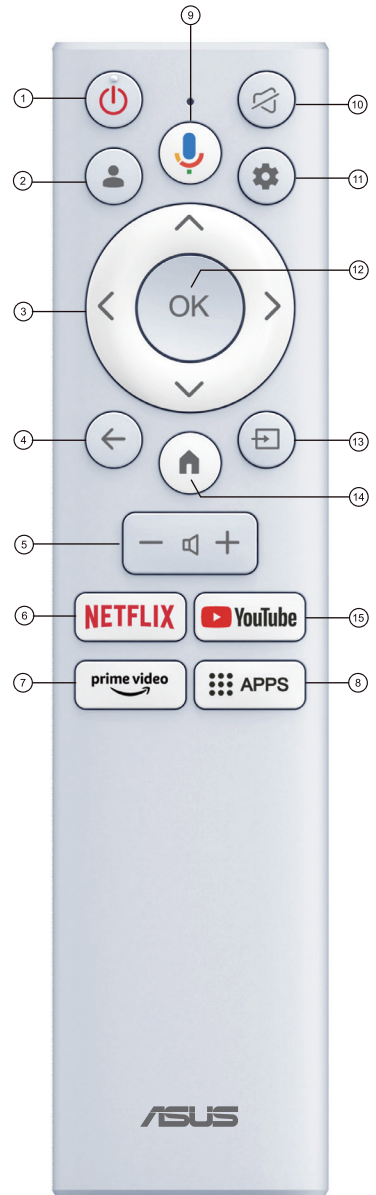

3.2 Instrukcja obsługi wieloplatformowego streamera plus

1. Multi-Platform streamer plus (wieloplatformowy streamer plus) obsługuje transmisje na żywo na czterech platformach streamingowych. Przed rozpoczęciem korzystania z aplikacji należy przejść na poniższą stronę internetową, aby aktywować konto do transmisji na żywo.

Platforma streamingowa	Strona internetowa
YouTube	https://www.youtube.com/
Facebook	https://www.facebook.com/
Twitch	https://www.twitch.tv/
Steam	https://help.steampowered.com/zh-tw/faqs/view/548FBC55-89EB-1BC8

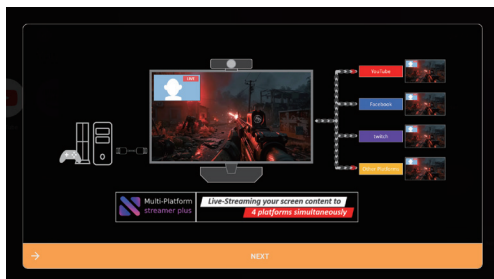

2. Wyświetlana jest strona początkowa Multi-Platform streamer plus (wieloplatformowego streamera plus).

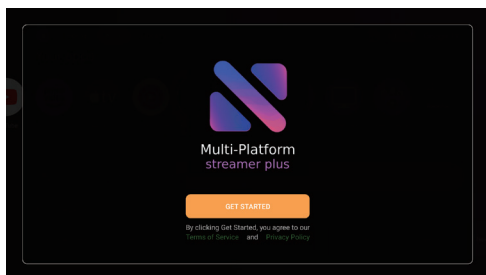

3. Pojawia się Control Menu (menu sterowania).

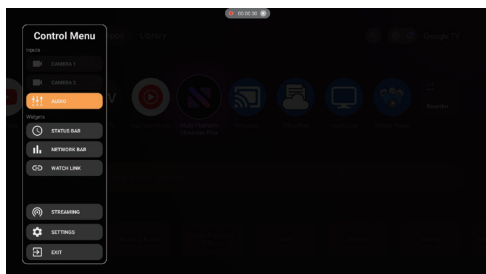

4. Potwierdzenie ustawień sieciowych

- sprawdzić monitor, jeśli jest podłączony do sieci.

5. Potwierdzenie ustawień kamery

- Wieloplatformowy streamer plus obsługuje maksymalnie dwie kamery wysyłające wideo w tym samym czasie. Ta postać uczy, jak sprawdzić kamerę i korzystać z innych funkcji kamery. Użyć przycisku kamera 1 i przycisku kamera 2, aby sprawdzić, czy kamera jest obsługiwana i czy wykres wyjściowy jest zgodny z oczekiwaniami.

6. Jak skonfigurować kamery

- Włączyć kamerę za pomocą Control Menu (menu sterowania).
- Użytkownik może przemieszczać, zmieniać rozmiar, zmieniać nakładkę widżetu kamery za pomocą Camera Menu (menu kamery), pilota zdalnego sterowania, klawiatury lub myszy.

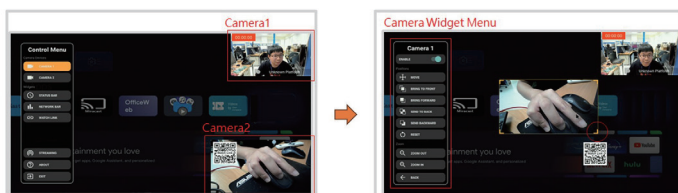

7. Dodanie kilku platform

- Kliknąć menu „STREAMING”.
- Użytkownik może dodać różne konta społecznościowe za pomocą telefonu komórkowego.



8. Jak rozpocząć transmisję na żywo

- Kliknąć menu „STREAMING”.
- Należy wybrać platformy do transmisji na żywo
- PRZEJDŹ DO OGLĄDANIA NA ŻYWO!

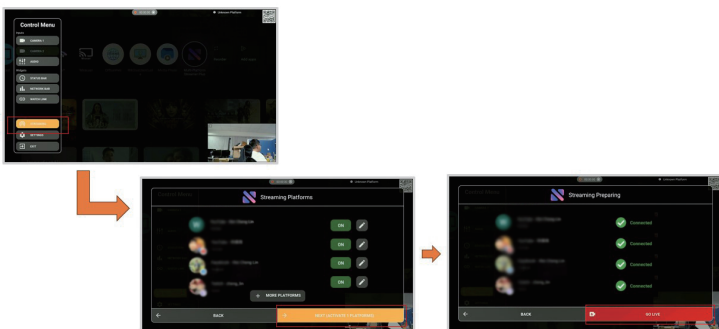

3.3 Menu skrótów

Shortcut Menu (menu skrótów) poprawia wygodę obsługi. Funkcje obejmują ikony menu skrótów, źródła wejścia i ulubione aplikacje. Aby korzystać z Shortcut Menu (menu skrótów) inteligentnego monitora, należy postępować zgodnie z instrukcjami podanymi na tej stronie.

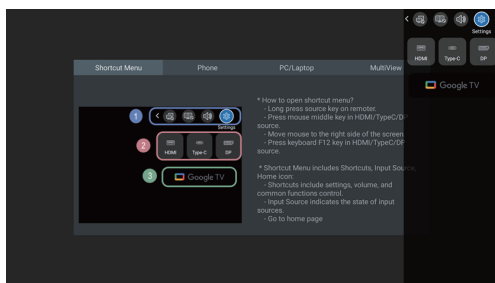

- Ikony Shortcut Menu (menu skrótów) obejmują instrukcję obsługi i sterowanie typowymi funkcjami itp.
- Źródło wejścia wskazuje stan źródeł wejścia.
- Przejście do aplikacji Google Launcher.

Gdy ikona wejścia staje się ciemna, oznacza to, że źródło sygnału wejściowego nie jest podłączone; odwrotnie, gdy ikona staje się jasna, oznacza to, że istnieje źródło sygnału wejściowego. Użytkownicy mogą również klikać ikony, aby przełączać źródła sygnału.

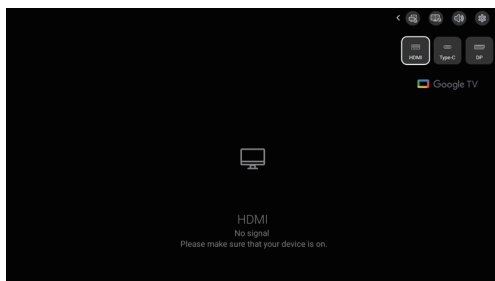

3.4 Miracast

Bezprzewodowe klonowanie ekranu telefonu komórkowego:

- Przed rozpoczęciem korzystania z Miracast należy zalogować się na swoje konto Google.
- Miracast można znaleźć w Google luncher.

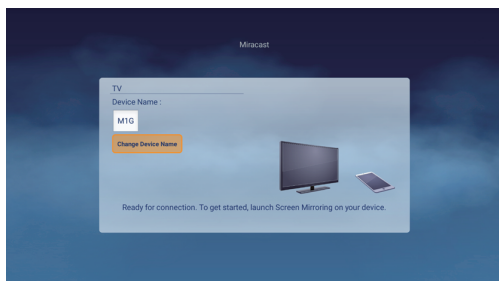

3.5 Tryb wielu widoków

1. Aby włączyć ikony Multi View (trybu wielu widoków), należy skorzystać z menu skrótów
2. Źródło wejściowe wtyczki (HDMI / USB-C / DP), sygnał wejściowy głównego ekranu źródłowego.

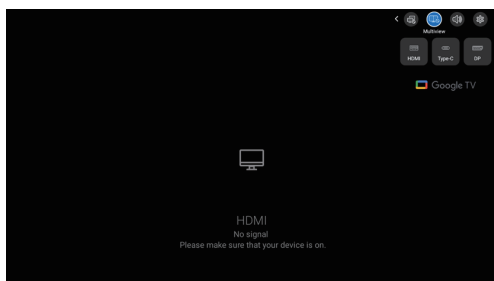

3. Aby przesłać obraz z telefonu komórkowego na ekran podrzędny platformy, należy użyć technologii Miracast.
Uwaga: Nazwę urządzenia platformy należy wybrać w wyszukiwarce Miracast. Nazwę urządzenia można znaleźć w „Android Settings -> System -> About -> Device name” (Ustawieniach Androida -> Ustawienia urządzenia -> Informacje -> Nazwa urządzenia)

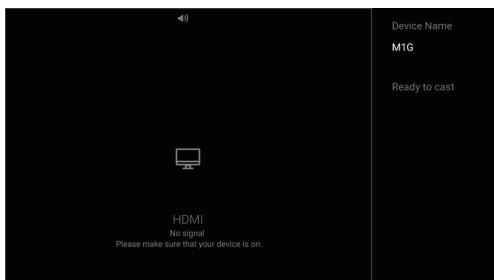

4. Widok ostrości będzie wyświetlany, gdy włączony jest tryb wielu widoków. Po dwóch stronach podziału okna znajdują się cztery ikony. Po każdej stronie znajdują się dwie ikony, które służą do sterowania myszą/klawiaturą i ustawiania dźwięku.

Jak otworzyć widok ostrości w widoku wielokrotnym.

Pilot:

>Naciśnij na długo źródło wejściowe

Mysz komputerowa:

>Przesunąć mysz komputerową w prawą lub górną stronę ekranu.

>Klikać środkowy przycisk myszy komputerowej na źródle HDMI / Typ C / DP.

- Użytkownicy mogą korzystać z niebieskich ikon, aby dowiedzieć się, czy bieżący ekran sterowania myszą/klawiaturą i regulacją głośności znajdują się po lewej, czy po prawej stronie.
- Użytkownicy mogą wybrać sterowanie lewym lub prawym ekranem za pomocą widoku ostrości oraz czy dźwięk ma być odtwarzany z lewej, lub prawej strony.

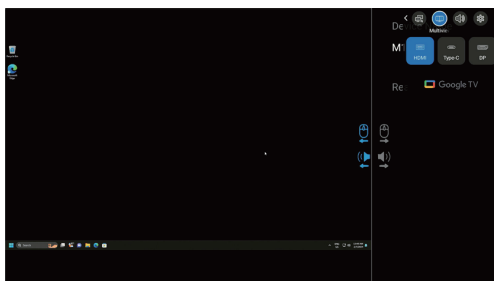

Odwrotne sterowanie myszą i klawiaturą można aktywować za pomocą kabla HDMI/DP/Typ C.

Dla typu C należy wykonać następujący krok:

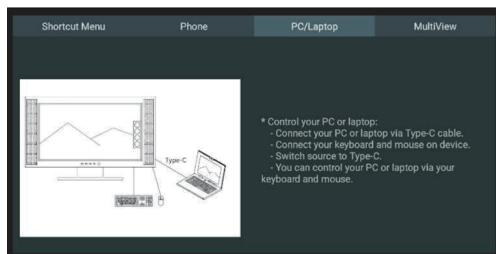

Dla HDMI/DP należy wykonać następujący krok:

1. Opcja Settings—Monitor—Keyboard/Mouse—Control Device (Ustawienia—Monitor—Myszka klawiaturowa—Urządzenie sterujące) musi być otwarta
2. Należy postępować z krokiem Keyboard/Mouse—Add Device (Myszka klawiaturowa—Dodaj urządzenie), aby podłączyć komputer i monitor przez Bluetooth
3. Teraz można używać myszy i klawiatury przewodowej /2.4G do odwrotnego sterowania komputerem za pomocą monitora

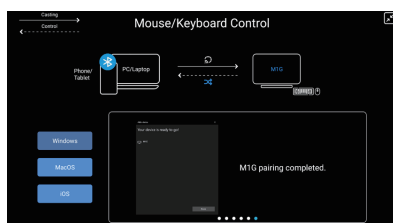
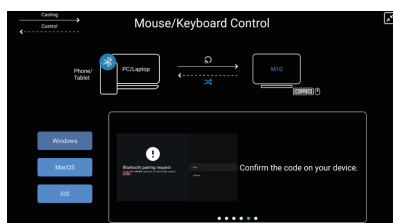
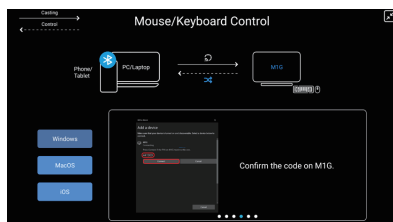
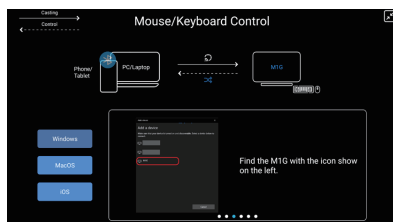
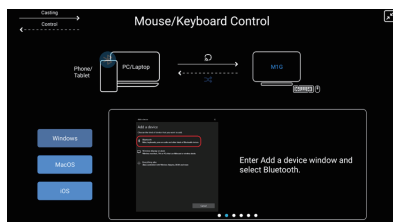
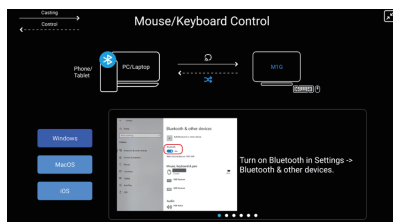

3.6 Tryb sklepowy

Tryb sklepowy można znaleźć w „Settings -> System -> About -> Environment ->Shop” (Ustawienia -> Ustawienia urządzenia -> Informacje -> Środowisko -> Sklep)

Tryb sklepowy w środowisku sprzedaży detalicznej to specjalne ustawienie zaprojektowane w celu optymalizacji wydajności wyświetlacza w sklepach lub przestrzeniach wystawowych. Funkcja ta pomaga przyciągnąć uwagę klientów i zwiększyć wyniki sprzedaży.

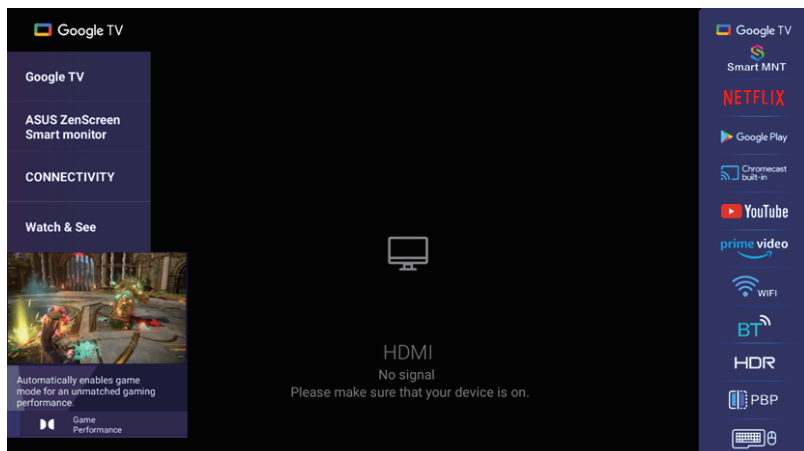

3.7 Konfiguracja monitora (przy użyciu pilota zdalnego sterowania)

Konfiguracja początkowa

1. Nacisnąć przycisk zasilania w górnej części pilota.
Uwaga: Elementy sterujące monitora znajdują się na dole lub z boku monitora. (Jeśli monitor jest w stanie rozruchu, konieczne może być długie naciśnięcie przycisku zasilania pod monitorem).

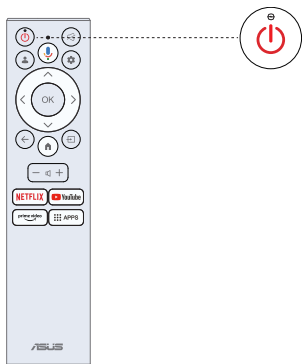

2. Najpierw trzeba sparować pilota z monitorem. Po pomyślnym wprowadzeniu kodu można używać pilota Bluetooth do obsługi monitora.

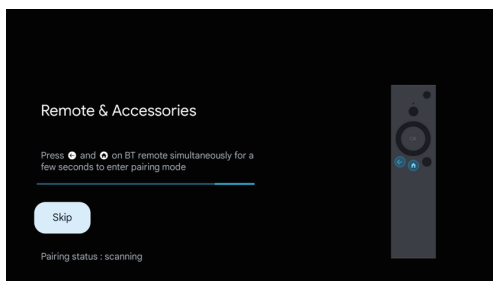

3. Nacisnąć przycisk ▲/▼, aby wybrać język systemu i nacisnąć przycisk OK, aby potwierdzić wybór języka.

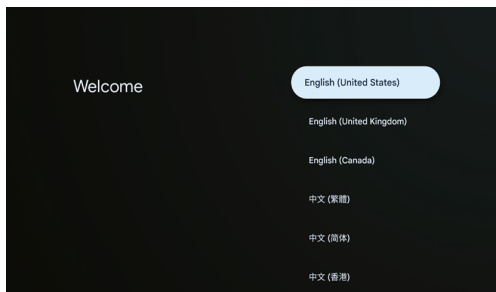

4. Nacisnąć przycisk ▲/▼, aby skonfigurować Monitor Google, który wymaga zalogowania na konto Google w celu korzystania z usługi Google, lub Monitor podstawowy, który nie wymaga zalogowania na konto Google.

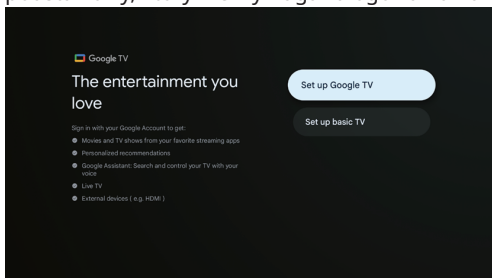

5. Zeskanować kod konfiguracji, aby pobrać aplikację Google Home na telefon w celu konfiguracji lub nacisnąć ▲/▼, aby skonfigurować na monitorze

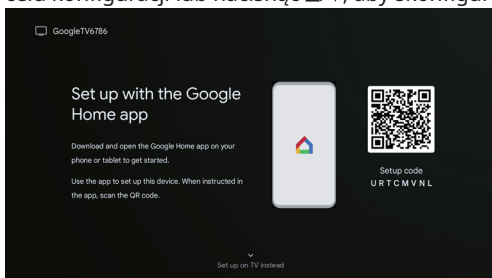

6. Nacisnąć przycisk ▲/▼, aby wybrać sieć Wi-Fi do połączenia, nacisnąć przycisk OK i wprowadzić hasło, aby potwierdzić pomyślne połączenie.

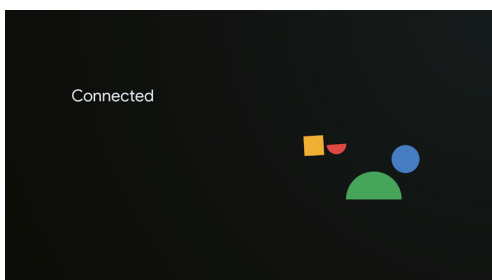
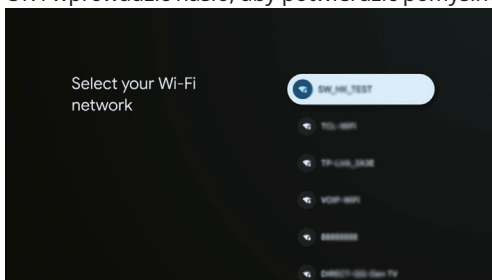

7. Akceptując Warunki świadczenia usług Google w celu poprawy komfortu korzystania z produktu, należy wybrać opcję „Accept” (Zakceptuj), aby zaakceptować ten warunek.

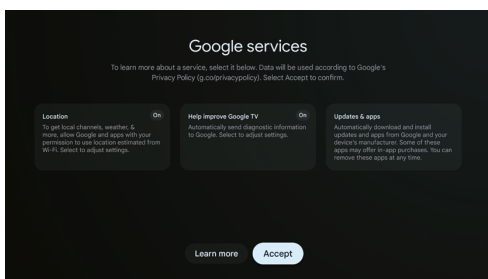
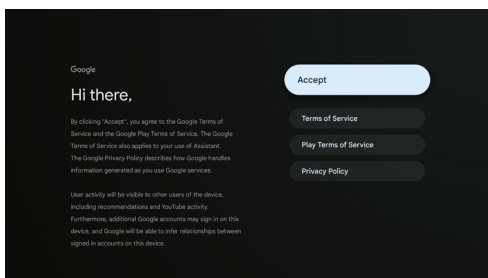

8. Po zakończeniu konfiguracji, aby wyjść z Google Monitor i uzyskać dostęp do innego komponentu, takiego jak notebook, należy nacisnąć przycisk Wejście.

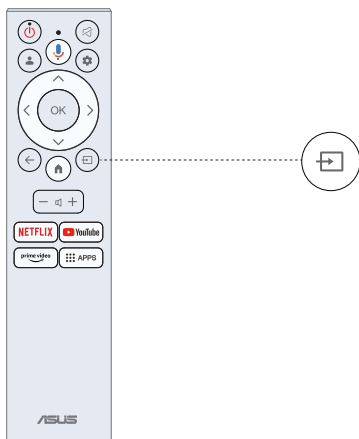

3.8 Rozwiązywanie problemów

Czy są jakieś problemy?

Nie ma powodu do zmartwienia, zazwyczaj można to łatwo naprawić.

USB nie jest odtwarzane	Należy sprawdzić, czy podłączony jest kabel USB i zasilanie. Dysk twardy nie został sformatowany. Należy upewnić się, że dysk USB jest kompatybilny, a formaty danych multimedialnych są obsługiwane.
Obraz jest zniekształcony, makroblok, mały blok, kropki, pikselizacja itp.	Kompresja treści wideo może powodować zniekształcenia, zwłaszcza w przypadku szybko poruszających się obrazów, takich jak filmy sportowe i filmy akcji.
Hałas z głośnika	Sprawdzić połączenia kablowe, upewnić się, że kabel wideo nie jest podłączony do wejścia audio. Niski poziom sygnału może powodować zniekształcenia dźwięku.
Monitor wyłącza się automatycznie	W menu „Settings” (Ustawienia) > „Monitor” należy sprawdzić, czy opcja „Auto Switch Settings” (Ustawienia automatycznego przełączania) jest ustawiona na „On, go to sleep when no signal” (Włączony, uśpij przy braku sygnału). Zegar uśpienia mógł zostać włączony. Jeśli przez około 1 minutę nie będzie sygnału z wejścia, nastąpi wyłączenie monitora.
Monitor włącza się automatycznie	Sprawdzić, czy opcja Zegar włączenia jest włączona w menu Konfiguracja.
Obraz nie jest wyświetlany na pełnym ekranie	Czarne pasy po obu stronach są wyświetlane na kanałach HD podczas wyświetlania treści SD (4:3). Czarne pasy na górze i na dole będą wyświetlane na filmach, których proporcje obrazu różnią się od ustawionych. Należy dostosować opcję rozmiaru obrazu na urządzeniu zewnętrznym lub na ekranie, tak aby wypełnić ekran.

3.9 Specyfikacja

Model	MS27UC
Rozmiar panelu	27"W
Maks. rozdzielczość	3840 × 2160
Jasność (typ)	350 cd/m ²
Współczynnik kontrastu wewnętrznego (typ)	1000:1
Kąt patrzenia (CR>10)	178°(V)/178°(H)
Wyświetlane kolory	1,07B
Czas reakcji	5 ms (GTG)
Dźwięk z HDMI	Tak
Wejście HDMI	Tak
Słuchawka	Tak
Pobór mocy przy włączonym zasilaniu	< 26 W
Uwaga	Standard Energy Star 8.0
Kolory obudowy	Srebrny
Tryb oszczędzania energii	< 0,5 W
Tryb wyłączenia zasilania	< 0,3 W
Nachylenie	-5°~18°
Uchwyt ścienny VESA	Tak (100 × 100 mm)
Fiz. wymiary z podstawą (szer. × wys. × gł.)	613,5 mm × (409 ~ 509 mm) × 170 mm
Fiz. Wymiary bez podstawy (szer. × wys. × gł.) (Do uchwytu ściennego VESA)	613,5 mm × 390 mm × 46,7 mm
Wymiary obudowy (szer. × wys. × gł.)	688 mm × 148 mm × 469 mm
Masa netto (szacunkowa)	6,1 kg
Masa brutto (szacunkowa)	8,8 kg
Napięcie znamionowe	100~240 V AC, 50/60 Hz 2,0 A
Temperatura	0 ~ 40%
Wilgotność	Od 20% do 80%

4.1 Rozwiązywanie problemów (często zadawane pytania)

Problem	Możliwe rozwiązanie
Nie świeci się dioda zasilania	<ul style="list-style-type: none">• Nacisnąć przycisk , aby sprawdzić, czy monitor jest włączony.• Sprawdzić, czy przewód zasilający jest prawidłowo podłączony do monitora i gniazda zasilania.
Dioda zasilania świeci się na biało, a na ekranie nie jest wyświetlany żaden obraz	<ul style="list-style-type: none">• Sprawdzić, czy monitor i komputer są włączone.• Należy upewnić się, że kabel sygnałowy jest prawidłowo podłączony do monitora i komputera.• Sprawdzić kabel sygnałowy i upewnić się, że żaden ze styków nie jest wygięty.• Połączyć komputer do innego dostępnego monitora, aby sprawdzić, czy komputer działa prawidłowo.
Obraz na ekranie jest zbyt jasny lub zbyt ciemny	<ul style="list-style-type: none">• Dostosować ustawienia kontrastu i jasności za pomocą menu ekranowego.
Obraz na ekranie skacze lub na obrazie pojawia się wzór fali	<ul style="list-style-type: none">• Należy upewnić się, że kabel sygnałowy jest prawidłowo podłączony do monitora i komputera.• Usunąć urządzenia elektryczne, które mogą powodować zakłócenia.
Obraz na ekranie ma wady kolorystyczne (kolor biały nie wygląda na biały)	<ul style="list-style-type: none">• Sprawdzić kabel sygnałowy i upewnić się, że żaden ze styków nie jest wygięty.• Wykonać resetowanie za pomocą menu ekranowego.• Dostosować ustawienia kolorów R/G/B lub wybrać temperaturę kolorów za pomocą menu ekranowego.
Brak dźwięku lub zbyt niski dźwięk	<ul style="list-style-type: none">• Sprawdzić, czy kabel audio jest prawidłowo podłączony do monitora.• Dostosować ustawienia głośności monitora i komputera.• Należy upewnić się, że sterownik karty dźwiękowej komputera jest prawidłowo zainstalowany i aktywowany.• Upewnić się, że źródło dźwięku jest prawidłowe w menu ekranowym.

4.2 Lista obsługiwanych odświeżania

Rozdzielczość	H (kHz)	V (Hz)
640 x 480 przy 60 Hz	31,469	59,94
720 x 480 przy 60 Hz	31,469	59,94
720 x 576 przy 50 Hz	31,25	50
800 x 600 przy 60 Hz	37,879	60,317
1024 x 768 przy 60 Hz	48,363	60,006
1280 x 720 przy 50 Hz	37,5	50
1280 x 720 przy 60 Hz	45	60
1280 x 960 przy 60 Hz	60	60
1280 x 1024 przy 60 Hz	63,981	60,02
1600 x 1200 przy 60 Hz	75	60
1920 x 1080 przy 24 Hz	27	24
1920 x 1080 przy 25 Hz	28,125	25
1920 x 1080 przy 30 Hz	33,75	30
1920 x 1080 przy 50 Hz	56,25	50
1920 x 1080 przy 60 Hz	67,5	60
2560 x 1440 przy 60 Hz	88,787	59,951
2880 x 2160 przy 30 Hz tylko dla HDMI 1.4	65.707	29.99
2880 x 2160 przy 60 Hz	133.306	59.994
3840 x 2160 przy 24 Hz	54	24
3840 x 2160 przy 25 Hz	56,25	25
3840 x 2160 przy 30 Hz	67,5	30
3840 x 2160 przy 50 Hz	112,5	50
3840 x 2160 przy 60 Hz	135	60

Uwaga:

1. Pokaż komunikat ostrzegawczy „Sygnał nieobsługiwany”.
Gdy częstotliwość pionowa jest wyższa niż 60 Hz lub niższa niż 24 Hz, wyświetlacz jest czarny i wyświetla komunikat ostrzegawczy „Sygnał nieobsługiwany”. (Niektóre taktowania wideo nie dotyczą sygnałów 50 Hz).